

Unternehmensorganisation

Präsentation Web
Gesamtunternehmen

Stand: 1.4.2012

Funktionen

- SOL – Solutions
- PM – Project Management
- CC – Competence Center
- CFA – Controlling Finance Administration

Auslandsgesellschaften

- SCH – Elektro Stoll Schweiz GmbH
- FST – Frey-Stoll Trading Shenzhen Ltd.
- FSA – Frey-Stoll Asia Limited

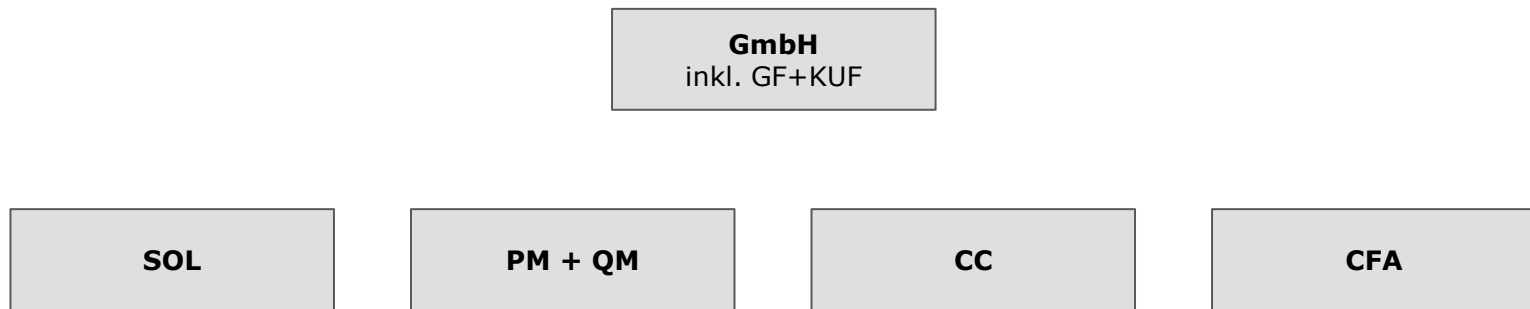

GF=Geschäftsführung, KUF=Kaufmännische Unternehmensführung, QM=Quality Management, SOL=Solutions, PM=Project Management, CC=Competence Center, CFA=Controlling Finance Administration

Gesamtunternehmen

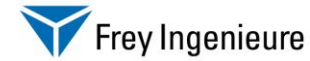

Bayrhof Stoll GmbH	Elektro Stoll GmbH	Stoll Energiesysteme GmbH	Frey Ingenieur GmbH	Auslandsgesellschaften
GF+KUF	GF+KUF	GF+KUF	GF+KUF	GF+KUF
SOL	SOL	SOL	SOL	Elektro Stoll Schweiz GmbH
Angewandte Unternehmensführung	Gebäudetechnik Schaltanlagenbau	Energietechnik	Anlagenbau Prozesstechnik Automation	SOL PM CC CFA
PM & QM	PM	PM	PM	Frey-Stoll Trading (China)
CC	CC	CC	CC	SOL PM CC CFA
Einkauf Logistik Zoll / Export	Konstruktion Fertigung Montage Inbetriebnahme	Konstruktion Fertigung Montage Inbetriebnahme	Konstruktion Fertigung Montage Inbetriebnahme	
CFA				Frey-Stoll Asia Limited
Controlling IT-Service Kfm. Dienste FIBU/REWE Personalwesen Ausbildung				SOL PM CC CFA

GF=Geschäftsführung, KUF=Kaufmännische Unternehmensführung, QM=Quality Management, SOL=Solutions, PM=Project Management, CC=Competence Center, CFA=Controlling Finance Administration

Am Beispiel Frey Ingenieure

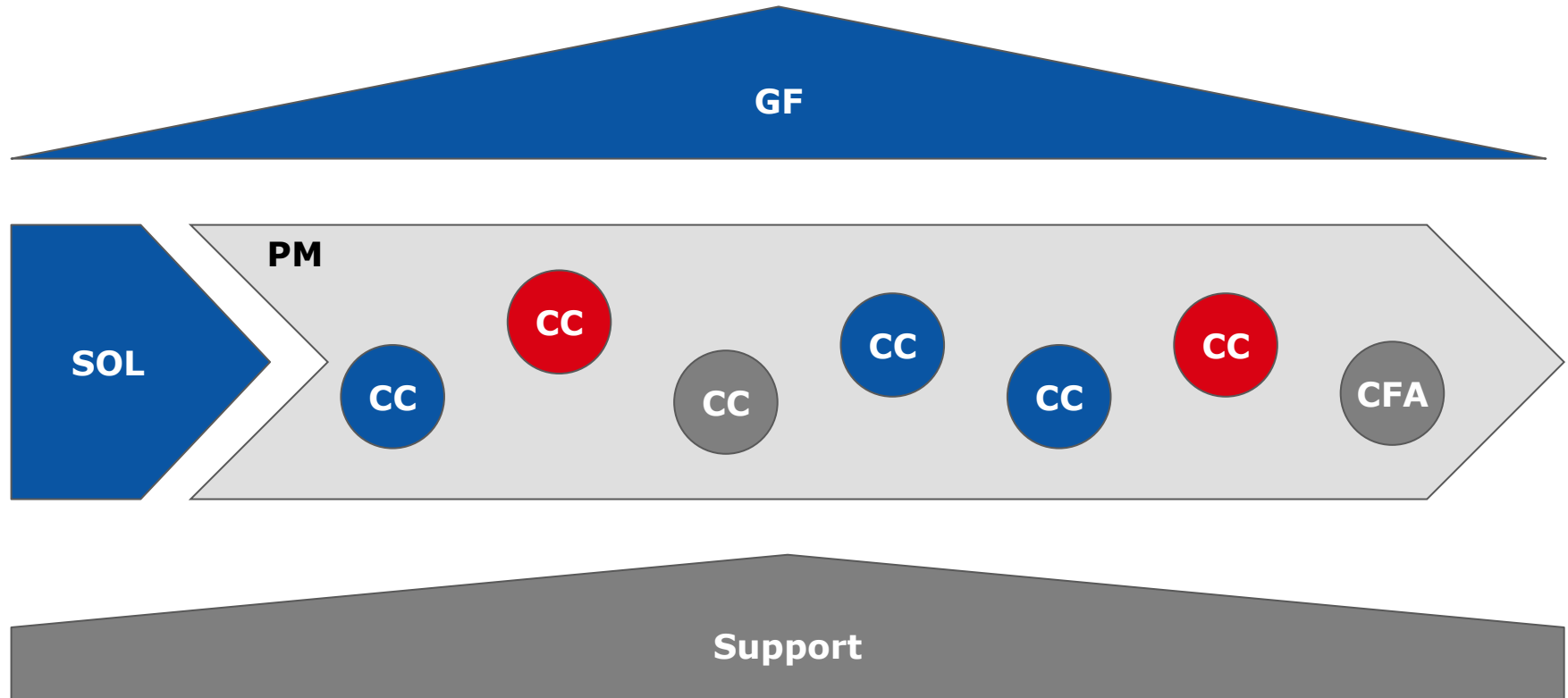

GF=Geschäftsführung, KUF=Kaufmännische Unternehmensführung, QM=Quality Management, SOL=Solutions, PM=Project Management, CC=Competence Center, CFA=Controlling Finance Administration

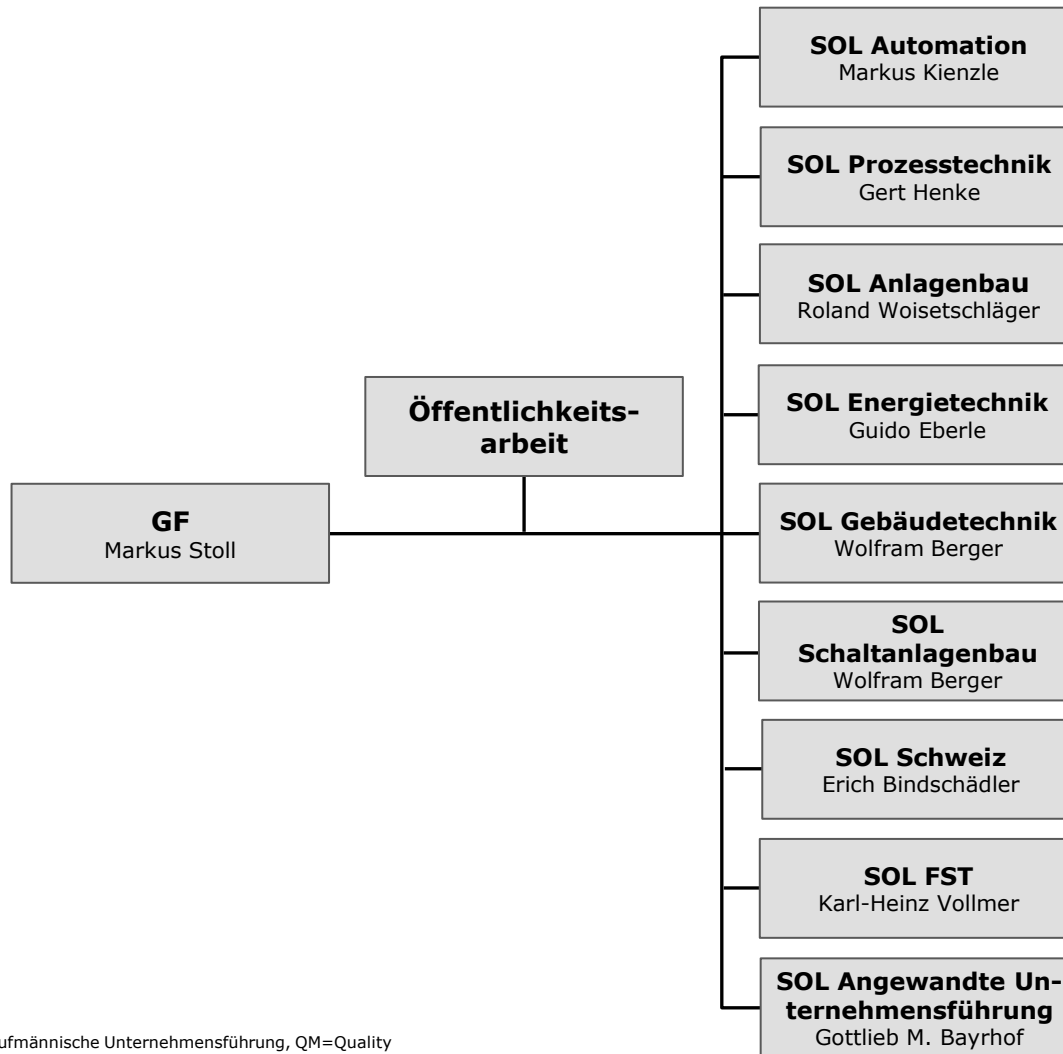

GF=Geschäftsführung, KUF=Kaufmännische Unternehmensführung, QM=Quality Management, SOL=Solutions, PM=Project Management, CC=Competence Center, CFA=Controlling Finance Administration

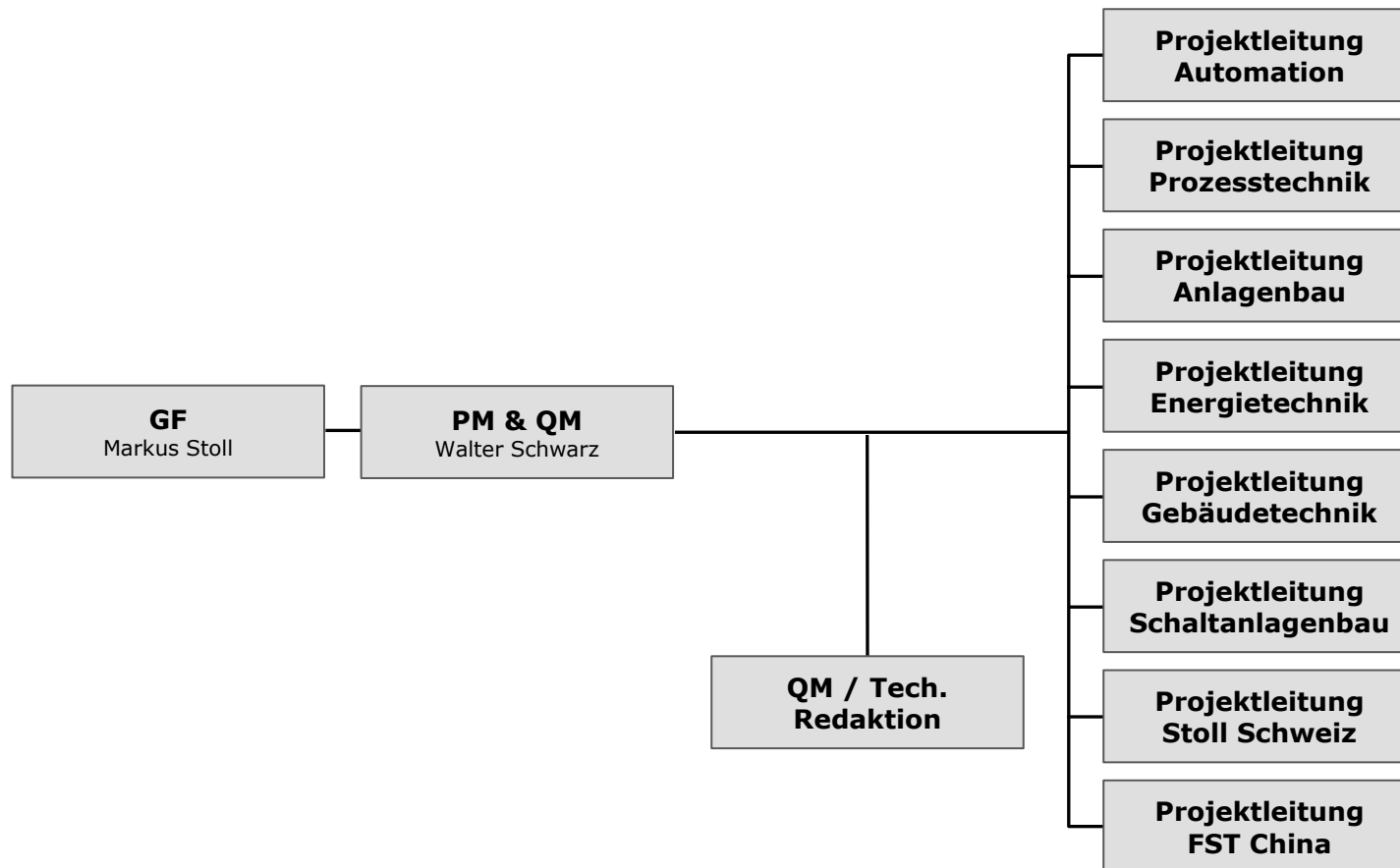

GF=Geschäftsführung, KUF=Kaufmännische Unternehmensführung, QM=Quality Management, SOL=Solutions, PM=Project Management, CC=Competence Center, CFA=Controlling Finance Administration

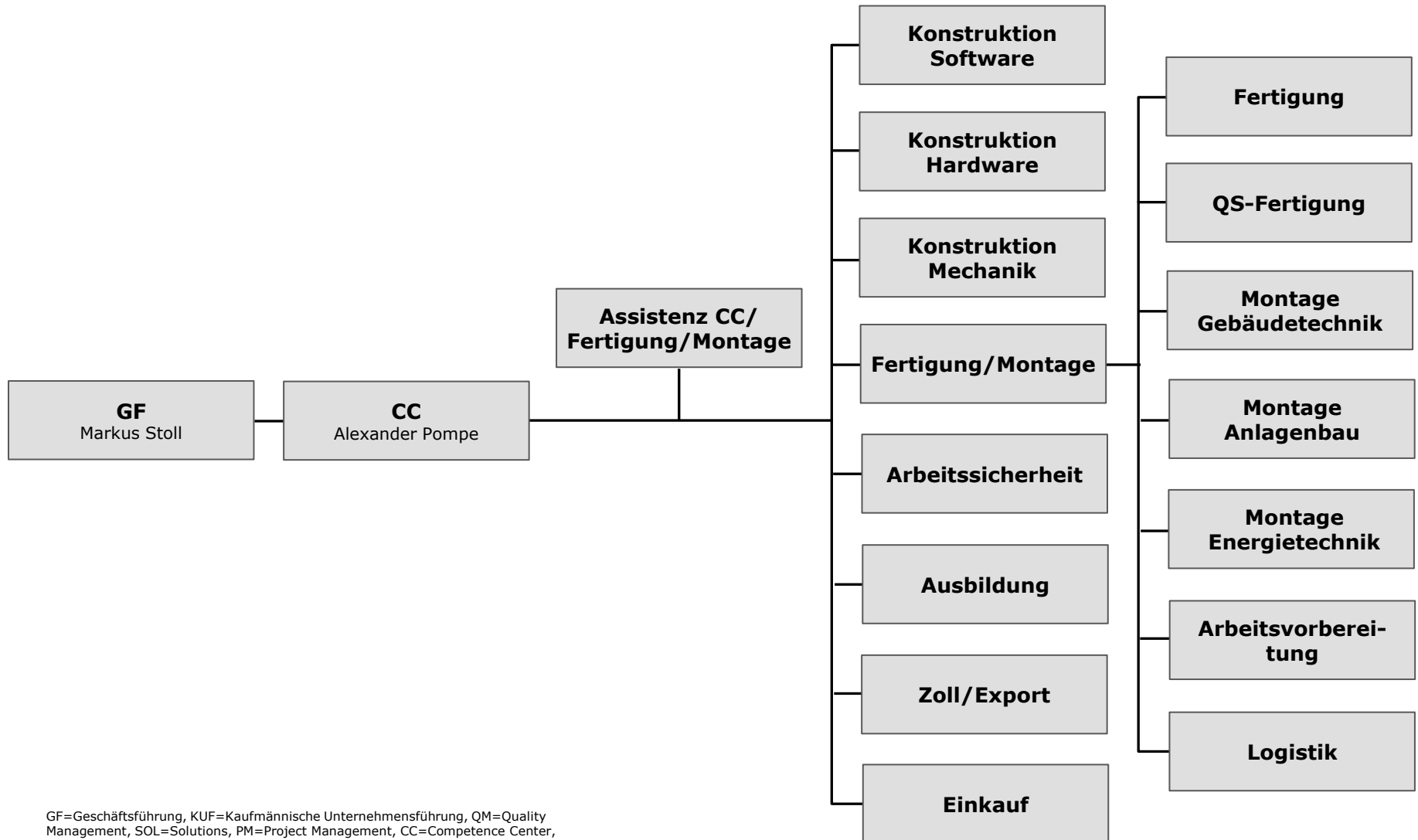

GF=Geschäftsführung, KUF=Kaufmännische Unternehmensführung, QM=Quality Management, SOL=Solutions, PM=Project Management, CC=Competence Center, CFA=Controlling Finance Administration

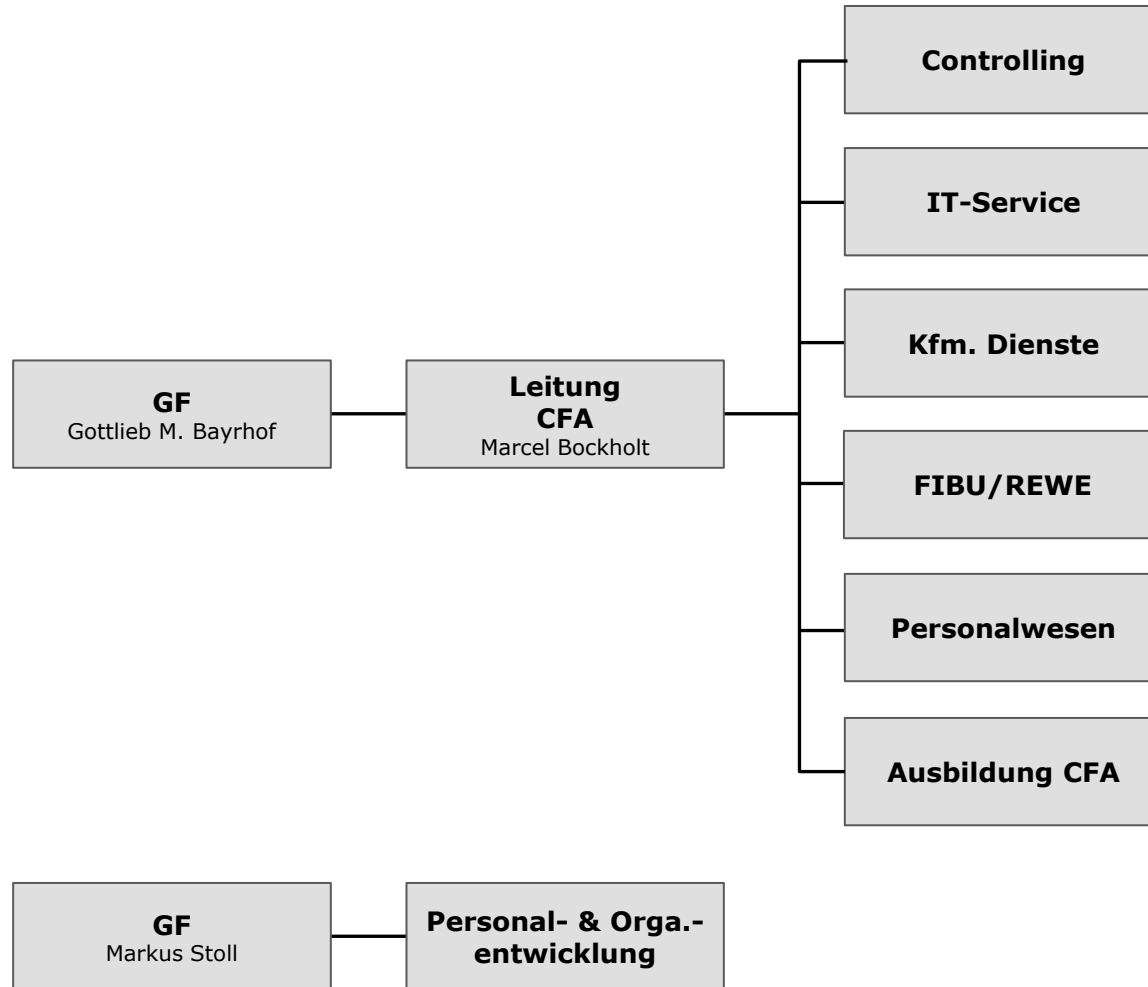

GF=Geschäftsführung, KUF=Kaufmännische Unternehmensführung, QM=Quality Management, SOL=Solutions, PM=Project Management, CC=Competence Center, CFA=Controlling Finance Administration

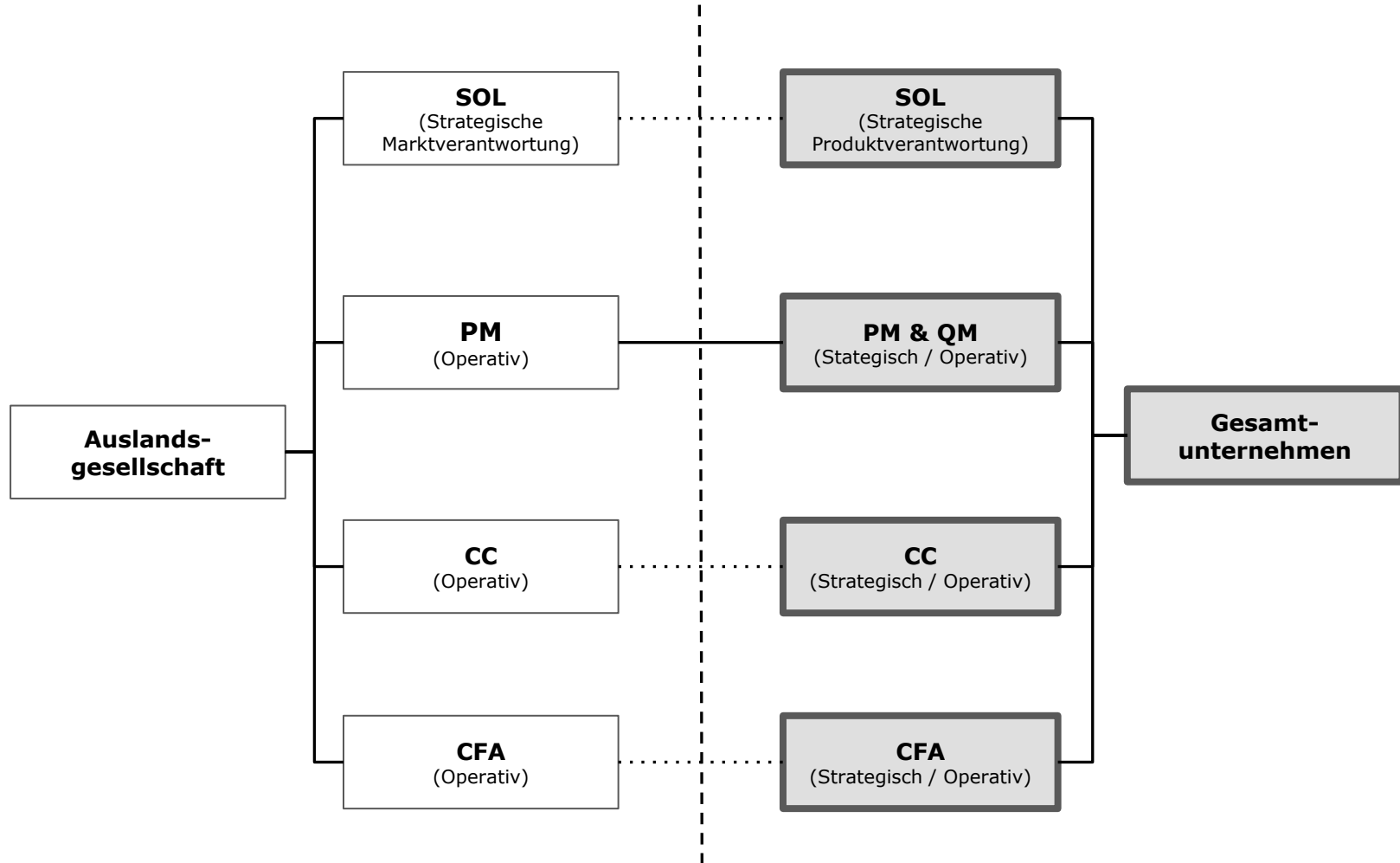

GF=Geschäftsführung, KUF=Kaufmännische Unternehmensführung, QM=Quality Management, SOL=Solutions, PM=Project Management, CC=Competence Center, CFA=Controlling Finance Administration

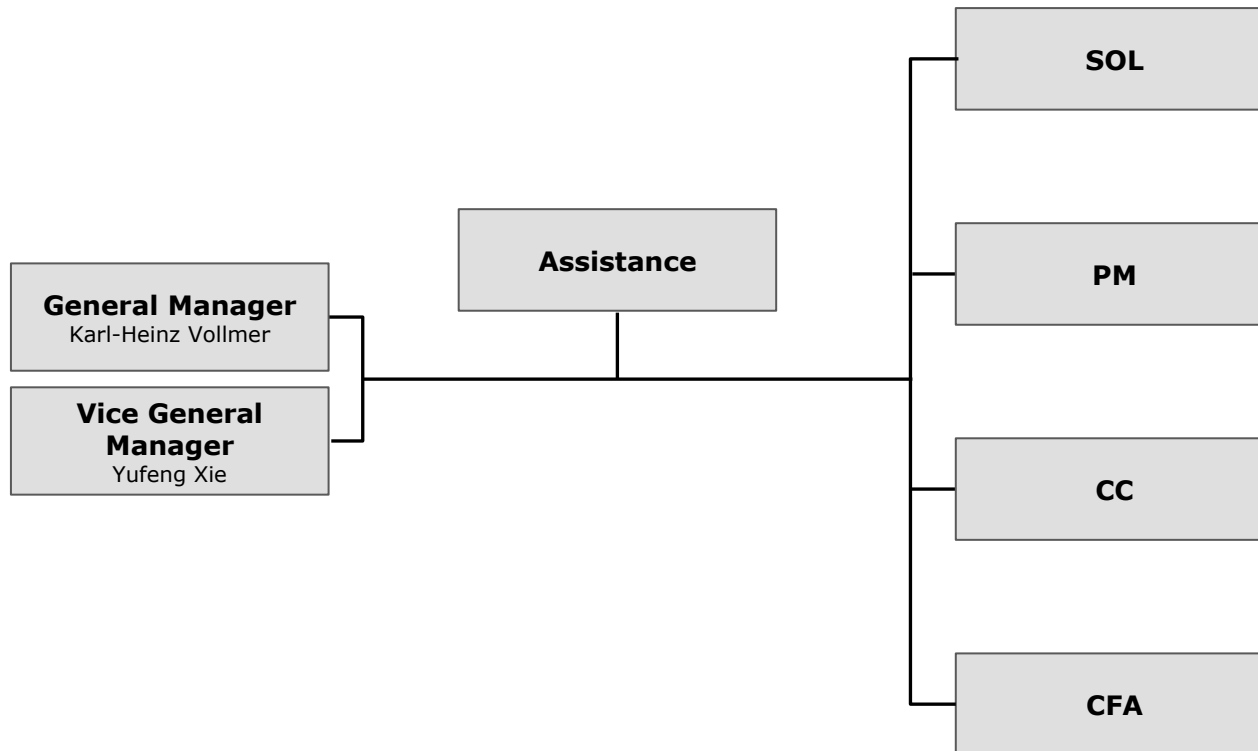

GF=Geschäftsführung, KUF=Kaufmännische Unternehmensführung, QM=Quality Management, SOL=Solutions, PM=Project Management, CC=Competence Center, CFA=Controlling Finance Administration

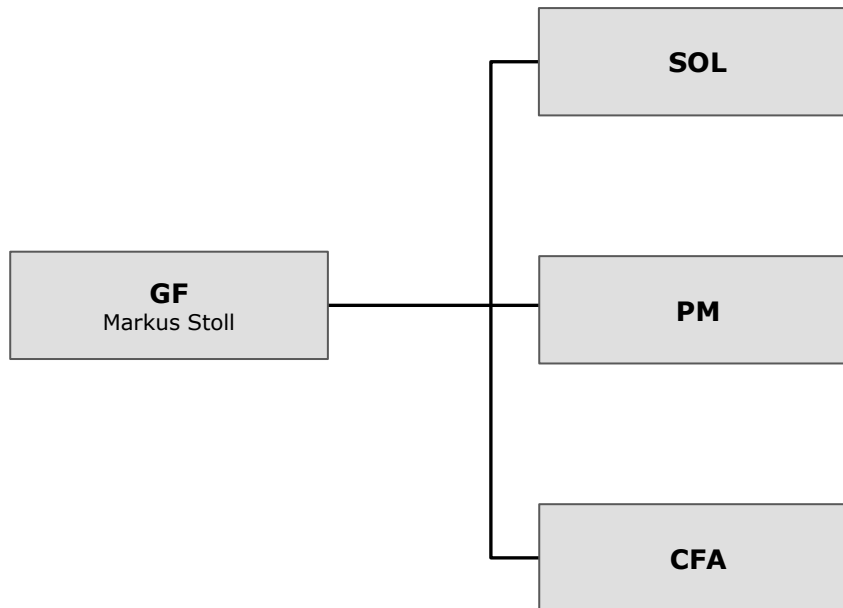

GF=Geschäftsführung, KUF=Kaufmännische Unternehmensführung, QM=Quality Management, SOL=Solutions, PM=Project Management, CC=Competence Center, CFA=Controlling Finance Administration